

HEUBERGER
FENSTER





Wir sind das
Salzburger
Fenster.

Entdecken Sie das *Heuberger- Fenster- sortiment*



Kunststoff-Alu KA 88V

Alles inklusive, auch integrierter Sonnenschutz und Vierfach-Verglasung. Flächenbündiges Design. Für Anspruchsvolle.



Kunststoff-Alu KA 88

Überzeugt auf ganzer Linie mit guter Statik sowie Top-Dämmwerten und wird so höchsten Ansprüchen gerecht.



Kunststoff KS 76

Einfach, funktionell und dazu noch wartungs- und pflegeleicht. Manchmal ist Schlichtheit die beste Wahl.



Kunststoff-Alu KA 76

Kosteneffizienz verpackt in einer Alu-Deckschale. Gefällt sowohl dem Auge als auch der Geldbörse.



Kunststoff-Alu KA 76F

Zeitloses, flächenbündiges Design und effiziente Dämmung: Diese Kombination sorgt für Zufriedenheit.



Schallschutz - Kastenfenster

Beste Isolier- und Schallschutzwerte vereint mit modernem Design. Perfekt für absolute Stille.



Holz-Alu HA 92

Pure Widerstandsfähigkeit im edlen Design. Ein Tipp für jeden, der auf Langlebigkeit setzt.



Holz-Alu HA 92F

Ein Allroundtalent: Stabilität, Dämmung und Passivhaustauglichkeit sind nur einige Bereiche, in denen es brilliert.



Holz HN 78

Technische Finesse trifft auf gediegenes Design. Gemütliche Wohnatmosphäre inklusive.

Kunststoff

KS 88

Höchste Effizienz im puristischen Design: Beim KS 88 treffen Top-Werte in puncto Statik und Wärmedämmung auf schlichte und anpassungsfähige Optik.

Mit Dreifach-Verglasung und 88 mm Profiltiefe stellt die KS-88-Ausführung eine kostenintensivere, dafür aber auch nachhaltigere Alternative zu zweifach verglasten Kunststoff-Fenstern dar: Die Anschaffungskosten können sich bereits nach kürzester Zeit in Form von niedrigeren Energiekosten rentieren.

- 1 Schallschutz**
Schallfilterung von bis zu 35 dB (optional 40, 41, 43, 44 dB).
- 2 Dreifach-Verglasung**
Die standardmäßige Dreifach-Verglasung spart Energie.
- 3 Isolierung**
Das KS 88 verfügt über eine zusätzliche Dichtung.
- 4 Dämmung**
15 % mehr Dämmung durch hohen Glaseinstand.
- 5 Kälteschutz**
Die Dreifach-Dichtung sorgt auch im Winter für warme Räume.
- 6 Sieben Kammern**
Ein Sieben-Kammer-System verspricht maximale Stabilität.
- 7 Energiesparend**
Höchste Kosteneffizienz bei 88 mm Profiltiefe.
- 8 Wärmeschutz**
 $U_g = 0,5 \text{ W/m}^2\text{K}$,
 $U_w = 0,73 \text{ W/m}^2\text{K}$

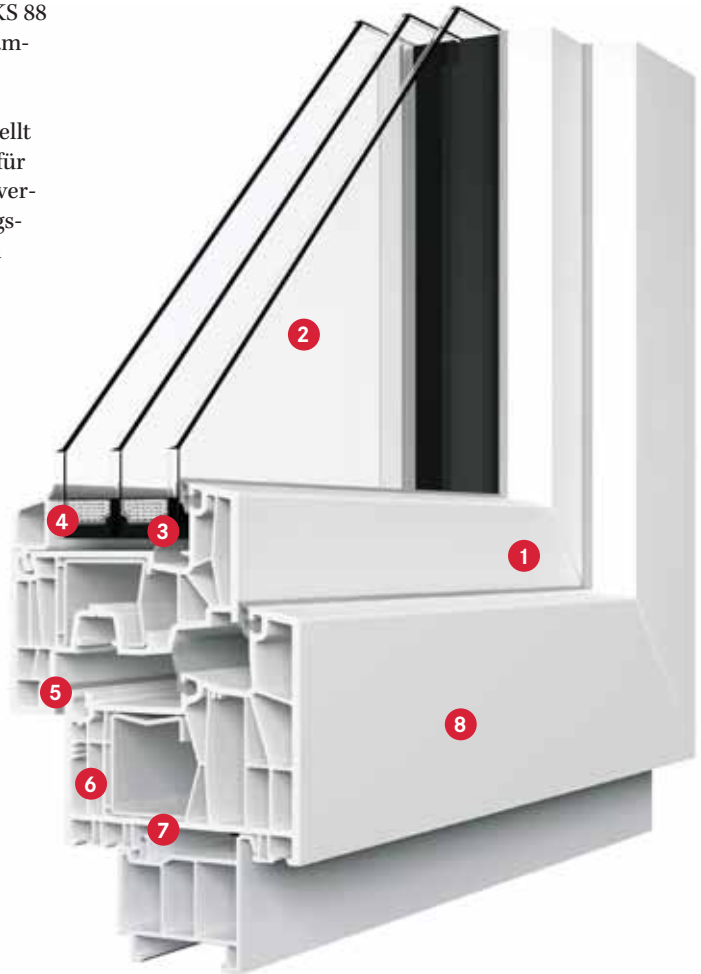

Wärmeschutzwerte	$U_g = 0,5 \text{ W/m}^2\text{K}$	$U_w = 0,73 \text{ W/m}^2\text{K}$
Schallschutz	35 dB (optional 40, 41, 43, 44 dB)	

Alle Produktabbildungen sind Renderings, Abweichungen zu Produkten möglich.

Kunststoff-Alu

KA 88

Wer großen Wert auf Statik und Wärmedämmung legt und das Kunststoff-Fenster KS 88 gerne noch mit einer Alu-Deckschale veredeln möchte, ist mit dem KA 88 bestens beraten.

Dieses Modell überzeugt vor allem mit seiner Gesamtbautiefe von 94 mm, die einen großen Teil zur Ersparnis von Energiekosten beiträgt, seiner durch ein Sieben-Kammer-System bedingten Top-Stabilität und seiner Anpassungsfähigkeit (Alu-Deckschale in vielen Farbausführungen erhältlich).

- 1 Anpassungsfähigkeit**
Die Alu-Deckschale ist in vielen Farbausführungen erhältlich.
- 2 Dreifach-Verglasung**
Die standardmäßige Dreifach-Verglasung spart Energie.
- 3 Isolierung**
Das KA 88 verfügt über eine zusätzliche Dichtung.
- 4 Dämmung**
15 % mehr Dämmung durch hohen Glaseinstand.
- 5 Kälteschutz**
Die Dreifach-Dichtung sorgt auch im Winter für warme Räume.
- 6 Sieben Kammern**
Ein Sieben-Kammer-System verspricht maximale Stabilität.
- 7 Energiesparend**
Höchste Kosteneffizienz bei 94 mm Gesamtbautiefe.
- 8 Wärmeschutz**
Ug = 0,5 W/m²K,
Uw = 0,73 W/m²K
- 9 Schallschutz**
Schallfilterung von bis zu 35 dB
(optional 40, 41, 43, 44 dB).

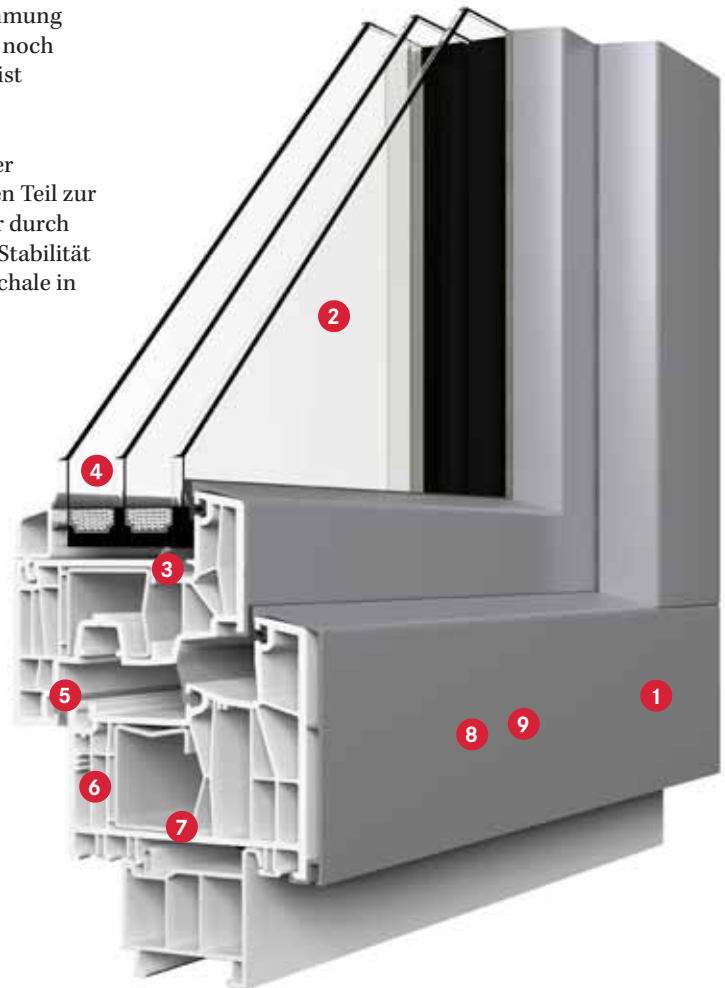

Wärmeschutzwerte	Ug = 0,5 W/m ² K	Uw = 0,73 W/m ² K
Schallschutz	35 dB (optional 40, 41, 43, 44 dB)	

Alle Produktabbildungen sind Renderings, Abweichungen zu Produkten möglich.

Kunststoff-Alu

KA 88V

Gestatten, ein Allround-Talent: Beim KA 88V ist alles inklusive – vom integrierten Sonnenschutz über Vierfach-Verglasung bis hin zum flächenbündigen Erscheinungsbild, welches eine traditionelle und elegante Optik liefert.

Darüber hinaus wartet dieser Alleskönner mit starker Wärme- und Schalldämmung auf und überzeugt zudem mit hohem Energiespar-Potenzial (bis zu 25 %) sowie Witterungsresistenz.

- 1 Schallschutz**
Schallfilterung von bis zu 40 dB (optional 41, 43, 44 dB).
- 2 Sonnenschutz**
Serienmäßig integriert, vor Staub und Schmutz geschützt und witterungsresistent. Mit Jalousie, Fallstore oder Duette.
- 3 Vierfach-Verglasung**
Die standardmäßige Vierfach-Verglasung spart Energie.
- 4 Kälteschutz**
Die Dreifach-Dichtung sorgt auch im Winter für warme Räume.
- 5 Sieben Kammern**
Ein Sieben-Kammer-System verspricht maximale Stabilität.
- 6 Energiesparend**
Höchste Kosteneffizienz bei 94 mm Gesamtbautiefe.
- 7 Wärmeschutz**
U_g = 0,5 W/m²K,
U_w = 0,73 W/m²K
- 8 Modernes Design**
Die flächenbündige Alu-Deckschale ist ein echter Hingucker.

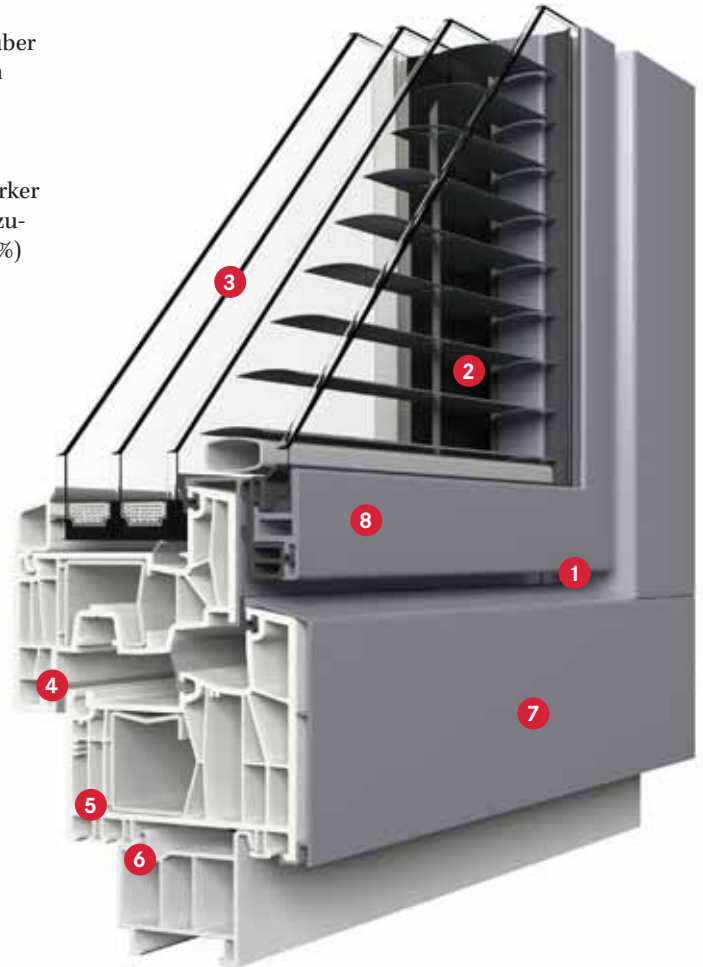

Wärmeschutzwerte	U _g = 0,5 W/m ² K	U _w = 0,73 W/m ² K
Schallschutz	40 dB (optional 41, 43, 44 dB)	

Alle Produktabbildungen sind Renderings, Abweichungen zu Produkten möglich.

Kunststoff

KS 76

Einfach, funktionell und doch ein echter Augenschmaus: Das schlichte KS 76 ist eine kostengünstige Fenstervariante, die mit moderner Ausführung und zeitgemäßem Design überzeugt.

Mit einer Zweifach-Verglasung verzichtet es zwar auf Höchstwerte, was Effizienz betrifft, gleicht dies aber mit seinen umfangreichen Gestaltungsmöglichkeiten, einfacher Handhabung und Pflege sowie seinem hohen Energiespar-Potenzial aus.

- 1 Zweifach-Verglasung**
Guter Wärmeschutz durch Zweifach-Verglasung.
- 2 Dämmung**
15 % mehr Dämmung durch hohen Glaseinstand.
- 3 Stabilität**
Verstärkungsprofile garantieren Top-Widerstandsfähigkeit.
- 4 Kälteschutz**
Die Dreifach-Dichtung sorgt auch im Winter für warme Räume.
- 5 Sechs Kammern**
Ein Sechs-Kammer-System sorgt für effektive Wärmedämmung.
- 6 Energiesparend**
Hohe Kosteneffizienz bei 76 mm Profiltiefe.
- 7 Schallschutz**
Schallfilterung von bis zu 33 dB (optional 38, 43 dB).
- 8 Wärmeschutz**
Ug = 1,1 W/m²K,
Uw = 1,3 W/m²K

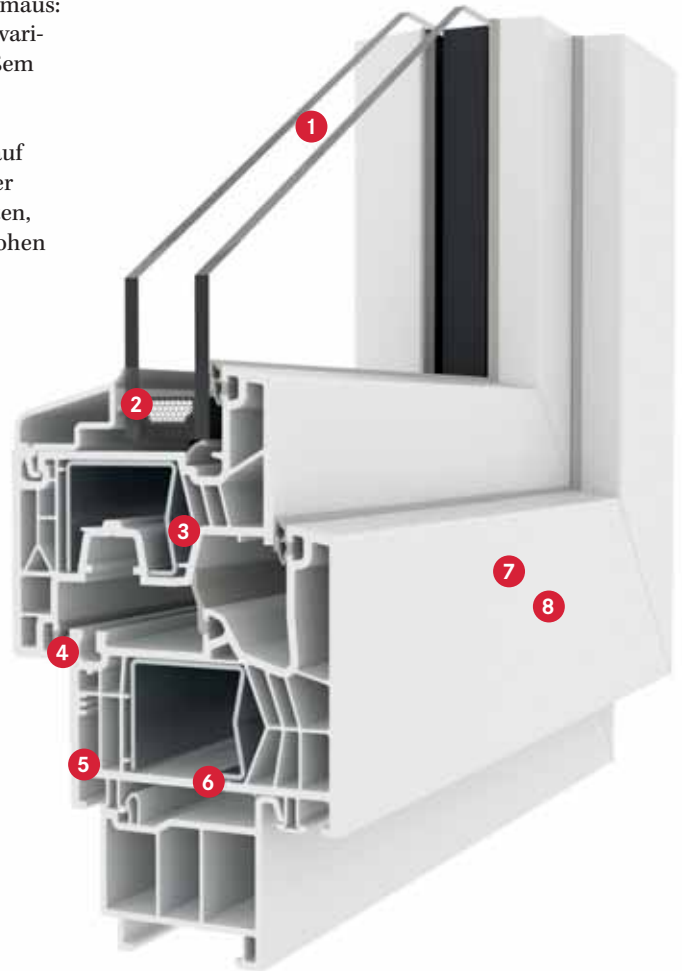

Wärmeschutzwerte	Ug = 1,1 W/m ² K	Uw = 1,3 W/m ² K
Schallschutz	33 dB (optional 38, 43 dB)	

Alle Produktabbildungen sind Renderings, Abweichungen zu Produkten möglich.

Kunststoff-Alu

KA 76

Das klassische Kunststoff-Fenster mit Alu-Deckschale: So erhalten Schlichtheit, Kosteneffizienz und unkomplizierte Handhabung ein neues Gewand. Verfügbar in vielen verschiedenen Farbausführungen.

Das KA 76 ist eine kostengünstige Alternative zu Fenstern mit Dreifach- bzw. Vierfach-Verglasung und besticht dabei immer noch mit verhältnismäßig hohem Energiespar-Potenzial.

- 1 Dreifach-Verglasung**
Guter Wärmeschutz durch Dreifach-Verglasung.
- 2 Dämmung**
15 % mehr Dämmung durch hohen Glaseinstand.
- 3 Stabilität**
Verstärkungsprofile garantieren Top-Widerstandsfähigkeit.
- 4 Kälteschutz**
Die Dreifach-Dichtung sorgt auch im Winter für warme Räume.
- 5 Sechs Kammern**
Ein Sechs-Kammer-System sorgt für effektive Wärmedämmung.
- 6 Energiesparend**
Hohe Kosteneffizienz bei 82 mm Gesamtbautiefe.
- 7 Anpassungsfähigkeit**
Die Alu-Deckschale ist in vielen Farbausführungen erhältlich.
- 8 Schallschutz**
Schallfilterung von bis zu 33 dB (optional 38, 43 dB).
- 9 Wärmeschutz**
U_g = 1,1 W/m²K,
U_w = 1,3 W/m²K

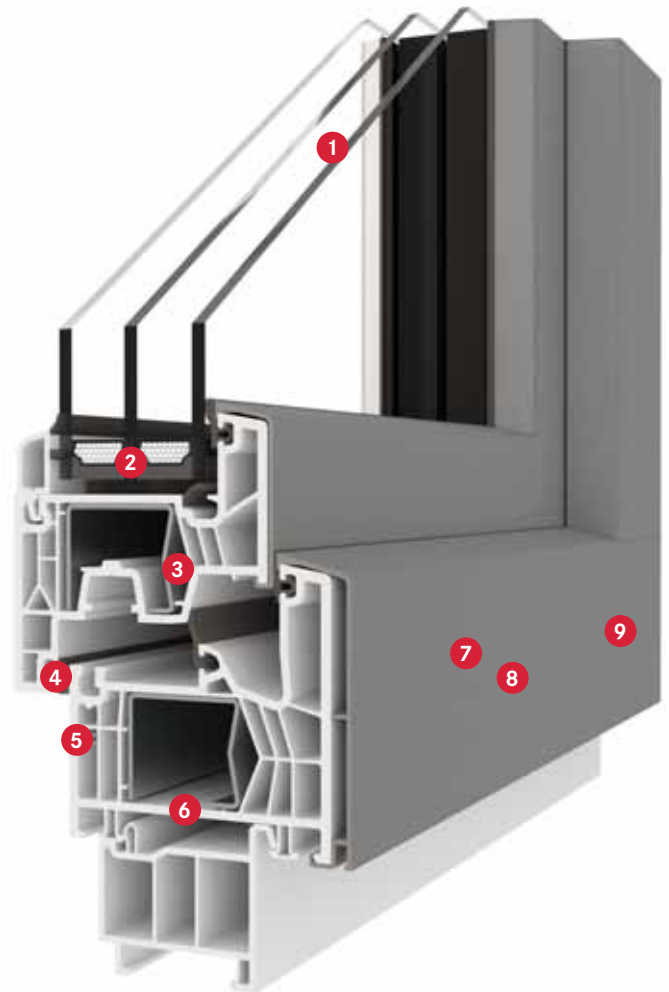

Wärmeschutzwerte	U _g = 1,1 W/m ² K	U _w = 1,3 W/m ² K
Schallschutz	33 dB (optional 38, 43 dB)	

Alle Produktabbildungen sind Renderings, Abweichungen zu Produkten möglich.

Kunststoff-Alu

KA 76F

Effiziente Dämmung und eine moderne flächenbündige Optik zu einem kostengünstigen Preis – das KA 76F erfüllt alle Wünsche. Mit einer Dreifach-Verglasung wird für optimalen Wärmeschutz gesorgt – und das bei einer Profiltiefe von nur 76 mm.

Zudem ist das KA 76F der Traum jedes Architekten: Sein zeitloses Design fügt sich nahtlos in das Gesamtbild ein und kann dank der großen Farbauswahl für die Alu-Deckschale individuell gestaltet werden.

- 1 Dreifach-Verglasung**
Die standardmäßige Dreifach-Verglasung spart Energie.
- 2 Dämmung**
15 % mehr Dämmung durch hohen Glaseinstand.
- 3 Stabilität**
Verstärkungsprofile garantieren Top-Widerstandsfähigkeit.
- 4 Kälteschutz**
Die Dreifach-Dichtung sorgt auch im Winter für warme Räume.
- 5 Sechs Kammern**
Ein Sechs-Kammer-System sorgt für effektive Wärmedämmung.
- 6 Energiesparend**
Hohe Kosteneffizienz bei 82 mm Gesamtbautiefe.
- 7 Modernes Design**
Die flächenbündige Alu-Deckschale ist ein echter Hingucker.
- 8 Schallschutz**
Schallfilterung von bis zu 35 dB (optional 39, 42 dB).
- 9 Wärmeschutz**
Ug = 0,5 W/m²K,
Uw = 0,82 W/m²K

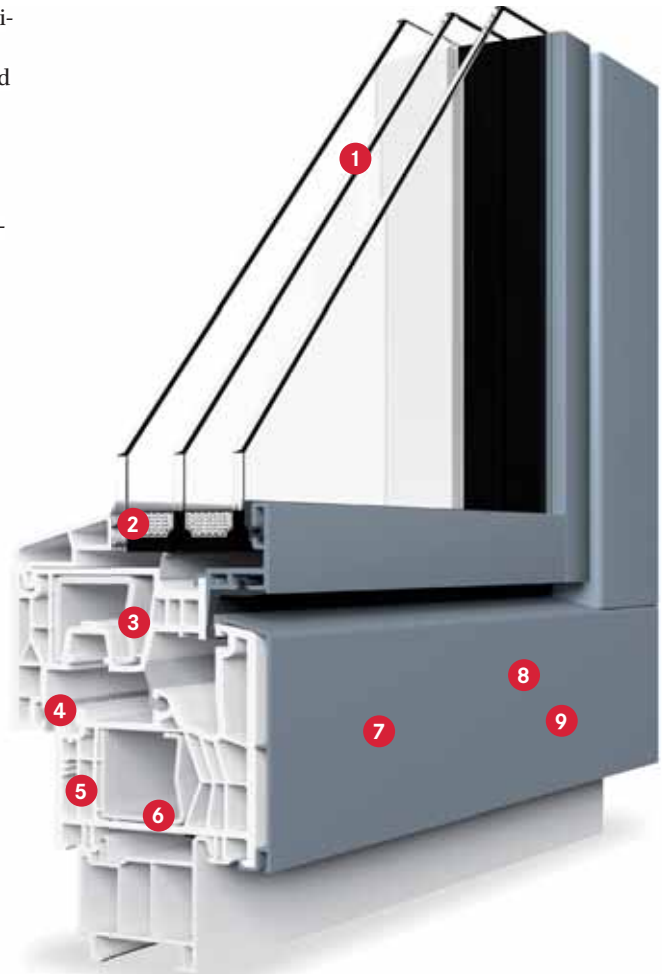

Wärmeschutzwerte	Ug = 0,5 W/m ² K	Uw = 0,82 W/m ² K
Schallschutz	35 dB (optional 39, 42 dB)	

Alle Produktabbildungen sind Renderings, Abweichungen zu Produkten möglich.

Schallschutz - Kastenfenster



Kastenfenster gehören zu den ältesten Fenstervarianten, dessen wesentliche Vorteile in der Wärme- und vor allem der Schallschutzdämmung liegen.

Durch die Kastenbauweise mit den bewährten und geprüften Eigenschaften der K88-Fensterprofile konnte in der getrennten Anordnung der Fensterprofile ein Zwischenraum geschaffen werden, welcher ein Luftpolster bildet. Der Wärmewert des Kastenfensters ist ebenso deutlich höher als bei normalen Thermofenstern. Der Zwischenraum wird mit Dämmmaterial und Absorptionsmatten speziell ausgekleidet, sodass je nach Ausführung ein Schallschutzwert von bis zu 61 dB erreicht werden kann (geprüft und zertifiziert durch ift Rosenheim).



- 1 Mehrfach-Verglasung**
Hervorragender Wärmeschutz durch doppelte Mehrfachverglasung.
- 2 Schallschutz**
Beste Schallschutzwerte dank spezieller Absorptionsmatten.
- 3 Stabilität**
Verstärkungsprofile garantieren Top-Widerstandsfähigkeit.
- 4 Kälteschutz**
Die Dreifach-Dichtung sorgt auch im Winter für warme Räume.
- 5 Sechs Kammern**
Ein Sechs-Kammer-System sorgt für effektive Wärmedämmung..
- 6 Energiesparend**
Höchste Kosteneffizienz bei 330mm Gesamtbautiefe.
(perfekt geeignet für Neubauten)

Wärmeschutzwerte	U _g = 0,48 W/m ² K	U _w < 0,73 W/m ² K
Schallschutz	60–61 dB	

Alle Produktabbildungen sind Renderings, Abweichungen zu Produkten möglich.

Holz-Alu HA 92

Beste Dämmung, Widerstandsfähigkeit und edles Design – dieser ansprechende Mix macht das Holz-Alu-Fenster HA 92 einzigartig. Während der gediegene Holzrahmen innen seinen Teil zu einer gemütlichen Wohnatmosphäre beiträgt, garantiert die Alu-Deckschale außen höchste Witterungsresistenz und sorgt gemeinsam mit einer Dreifach-Verglasung für Top-Dämmung und Langlebigkeit.

Das HA 92 ist vor allem eines: effizient. Das zeigen bereits die Höchstwerte, die es in den Punkten Stabilität sowie Wärme- und Schallschutz erreicht. Gesellt sich hierzu noch die attraktive Optik, kann von einem wahren Allround-Talent im Fensterbereich gesprochen werden.

- 1 Dämmung**
Dreiseitige Dämmauflage im Stockbereich möglich.
- 2 Edle Optik**
Die verdeckte Glasleiste sorgt für ein stimmiges Erscheinungsbild.
- 3 Wartungsfrei**
Durch die Trockenverglasung erübrigen sich Wartungen.
- 4 Stabilität**
Eine Bautiefe von 92 mm ist maßgebend für hohe Stabilität.
- 5 Trockenheit**
Minimierte Kondensationsbildung durch thermische Trennung.
- 6 Regionalität**
Hergestellt aus rein heimischen Hölzern (Fichte oder Lärche).
- 7 Wasserschutz**
Eine Tropfleiste sorgt für hohe Witterungsresistenz.

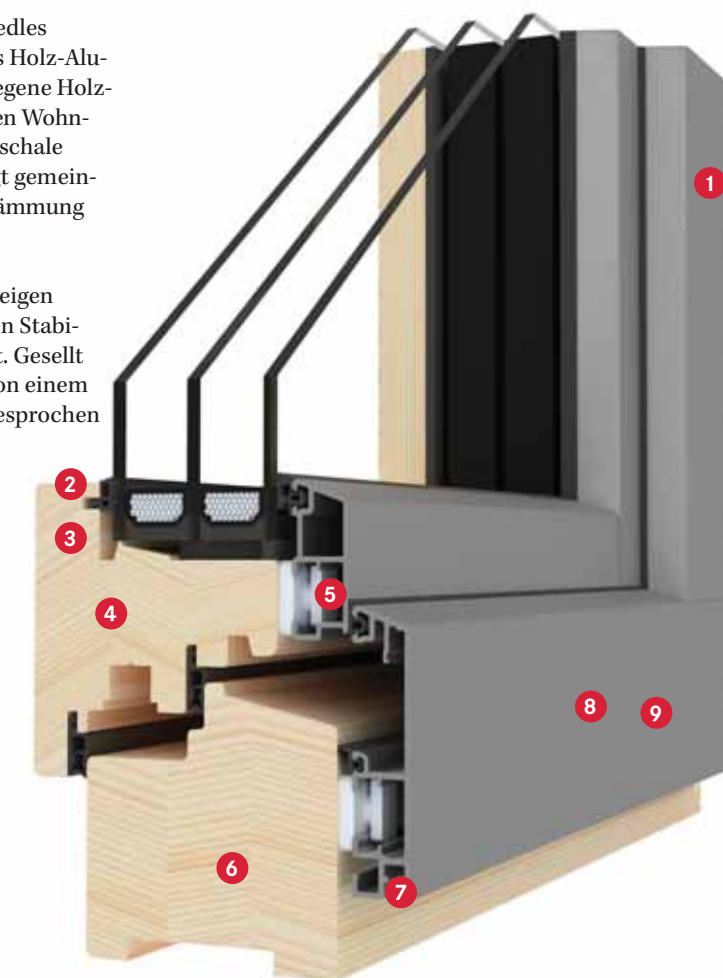

- 8 Schallschutz**
Schallfilterung von bis zu 36 dB (optional 38, 40, 43 dB).
- 9 Wärmeschutz**
Ug = 0,5 W/m²K,
Uw = 0,81 W/m²K

Wärmeschutzwerte	Ug = 0,5 W/m ² K	Uw = 0,81 W/m ² K
Schallschutz	36 dB (optional 38, 40, 43 dB)	

Alle Produktabbildungen sind Renderings, Abweichungen zu Produkten möglich.

Holz-Alu HA 92F

Das HA 92F ist der Alleskönner unter den Holz-Alu-Fenstern. Neben Top-Stabilität (gewährleistet durch 92 mm Bautiefe), großartiger Dämmung und Passivhaustauglichkeit bringt es hohe Sicherheit und ein modernes Design mit.

Mit allen technischen Wassern gewaschen, verfügt das HA 92F zudem über Spacer-Abstandhalter sowie Dreifach-Wärmeschutzverglasung und entspricht hohen Sicherheitsstandards.

- 1 Dämmung**
Dreiseitige Dämmauflage im Stockbereich möglich.
- 2 Wartungsfrei**
Durch die Trockenverglasung erübrigen sich Wartungen.
- 3 Edle Optik**
Die verdeckte Glasleiste sorgt für ein stimmiges Erscheinungsbild.
- 4 Stabilität**
Die große Bautiefe von 92 mm sorgt für noch mehr Stabilität.
- 5 Trockenheit**
Minimierte Kondensationsbildung durch thermische Trennung.
- 6 Regionalität**
Hergestellt aus rein heimischen Hölzern (Fichte oder Lärche).
- 7 Temperaturbeständigkeit**
Starke Temperaturunterschiede werden durch Ausdehnung ausgeglichen.
- 8 Modernes Design**
Die flächenbündige Alu-Deckschale ist ein echter Hingucker.
- 9 Schallschutz**
35 dB (optional 39, 43, 45 dB).
- 10 Wärmeschutz**
U_g = 0,5 W/m²K
U_w = 0,79 W/m²K.

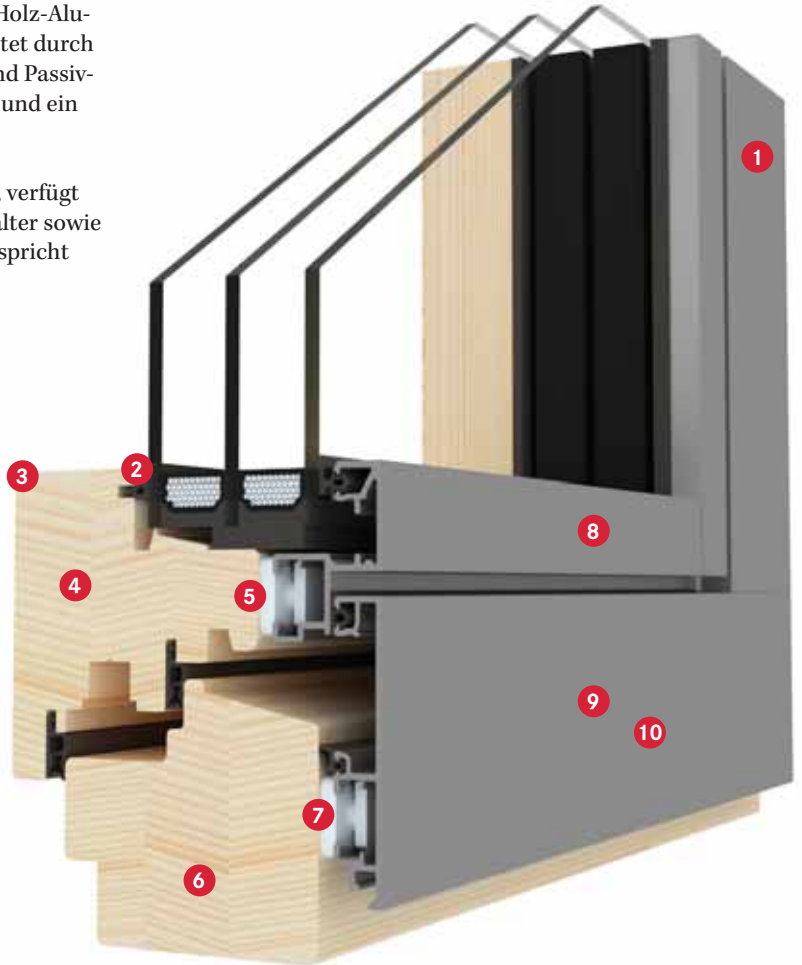

Wärmeschutzwerte	U _g = 0,5 W/m ² K	U _w = 0,79 W/m ² K
Schallschutz	35 dB (optional 39, 43, 45 dB)	

Alle Produktabbildungen sind Renderings, Abweichungen zu Produkten möglich.

Holz-Fenster

HN 78

Technische Finesse und gediegenes Design – das ist das HN 78. Gefertigt aus rein heimischen Hölzern, überzeugt sein Rahmen innen wie außen mit ansprechender Optik und – weil schadstofffrei – mit seiner Umweltfreundlichkeit. Die ansprechende Holz-Optik verleiht den Innenräumen zudem eine warme und gemütliche Atmosphäre.

Ein behagliches Wohngefühl wird aber nicht bloß durch das Design, sondern auch durch die effektive Schall- und Wärmedämmung erreicht. Das HN 78 überzeugt zudem mit Flügelabdeckprofil und Wetterschenkeln auf voller Linie.

Pflegehinweis: Um die Schönheit Ihres Qualitätsfensters zu garantieren, ist die Pflege laut Herstellervorgaben einzuhalten.

- 1 Schlankheit**
Nur 78 mm Bautiefe bei Rahmen und Flügel.
- 2 Wasserschutz**
Flügelabdeckprofil für Wasserablauf.
- 3 Wärmeschutz**
Ug = 0,6 W/m²K
Uw = 0,82 W/m²K,
- 4 Dichtheit**
Zwei Dichtungsebenen halten vollständig dicht.
- 5 Regionalität**
Hergestellt aus rein heimischen Hölzern (Fichte oder Lärche).
- 6 Schallschutz**
Schallfilterung von bis zu 35 dB (optional 39, 40, 41 dB).
- 7 Individualität**
Alu-Profile in verschiedenen Farbausführungen erhältlich.
- 8 Abwitterungsschutz**
Wetterschenkel schützen vor Feuchtigkeit und Sonne.

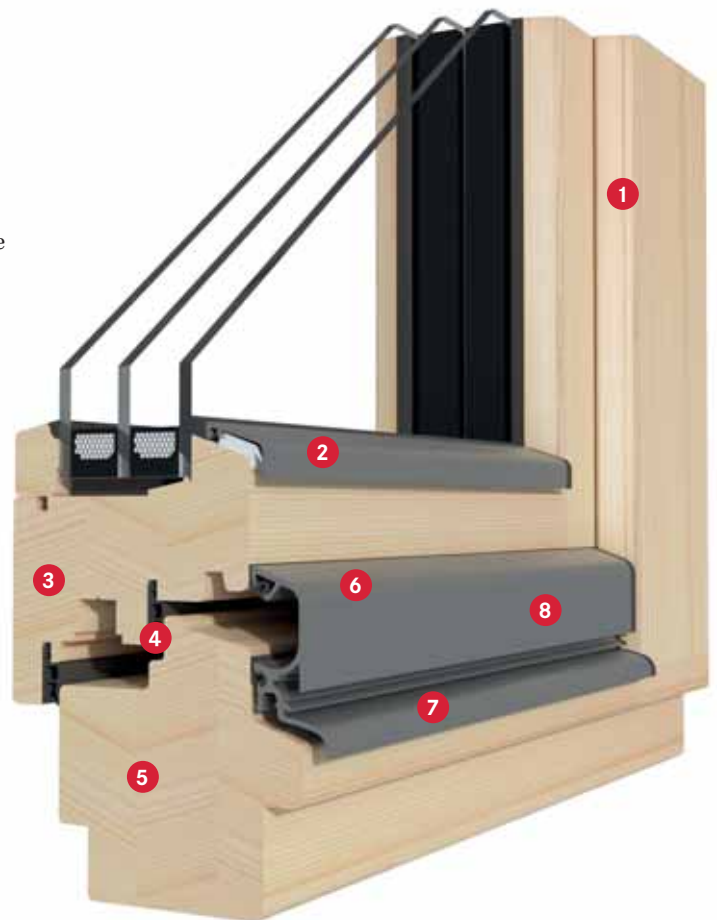

Wärmeschutzwerte	Ug = 0,6 W/m ² K	Uw = 0,82 W/m ² K
Schallschutz	35 dB (optional 39, 40, 41 dB)	

Alle Produktabbildungen sind Renderings, Abweichungen zu Produkten möglich.

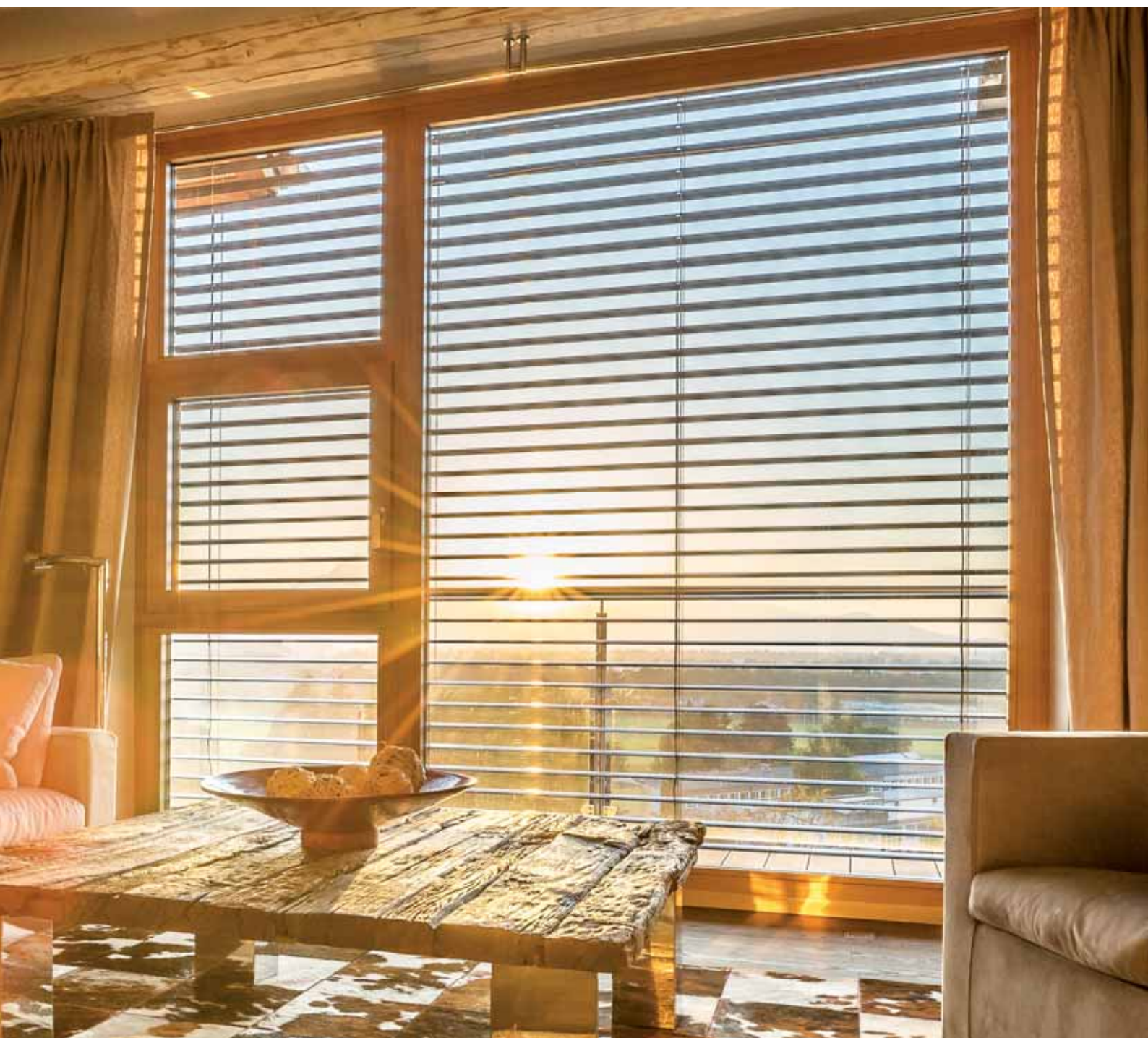





Balkon- & Schiebetüren



Dreh- Kipp-Türen

Ihre Verbindung zur Natur



Ob in Holz-Alu oder Kunststoff-Alu – Dreh-Kipptüren sind eine perfekte Lösung für die Verbindung Ihrer Wohnräume mit der Natur. Mit drei Dichtungen sowie Trockenverglasung sind sie echte Vorzeigebispiele, wenn es um Dichtheit geht.

Daneben sorgen sie mit optimaler Wärme- und Schalldämmung für maximalen Wohnkomfort. In puncto Design überzeugen diese Allrounder mit ihrer Individualität, denn sie sind in vielen verschiedenen Ausführungen erhältlich. Was immer Ihr Herz begehrt.





Hebe- Schiebe-Türen

Schönheit trifft Komfort

Hebe-Schiebe-Türen vereinen einfachste Handhabung und formvollendetes Aussehen zu Ihrer individuellen Verbindung nach draußen. Wahlweise in bis zu sechs Meter Breite sowie bestehend aus bis zu vier Teilen, passen sie sich an jede Architektur an und verleihen sowohl den Innenräumen als auch den Außenwänden Ihres Hauses bzw. Ihrer Wohnung einen stilvollen Touch – und das barrierefrei und beinahe geräuschlos.





Parallel- Schiebe- Kipp-Türen All In One

Das volle Programm: Neben komfortablem Auf- und Zuschließen verfügen Parallel-Schiebe-Kipptüren auch über eine praktische Kippfunktion. Erhältlich in drei Materialausführungen (Kunststoff, Aluminium und Kunststoff-Alu) und in bis zu 3,4 Meter Breite sind sie die perfekte Kombination aus individuellem Design, Funktionalität und Komfort.



Individuelles Design

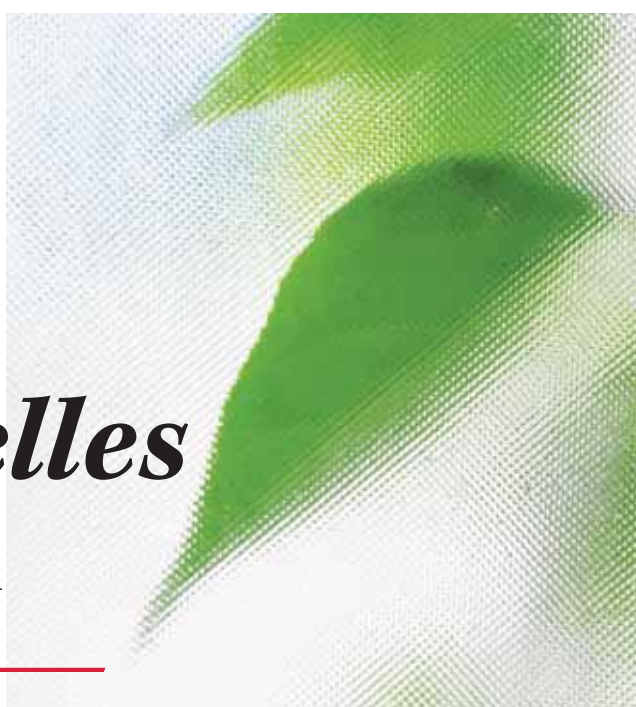

GRIFFE: Unterschiede fühlen.

Gut aussehen ist eine Sache, sich gut anfühlen gleich eine ganz andere. Bei der Wahl des Fenstergriffes kommt es also auch auf Ihr ganz individuelles Gespür an – wahlweise mit praktischer Sperrfunktion.



GLASARTEN: Überblick bewahren.

Glas muss nicht immer klar sein. Oder transparent. Satinierte oder undurchsichtige Fenster an den richtigen Stellen schaffen nicht nur einzigartige Highlights, sondern – wenn nötig – auch Privatsphäre.



Altdeutsch weiß



Uadi weiß



Satinato weiß



Kathedral



Ornament 504



Pave weiß



Delta weiß



Barock



Chinchilla weiß

Aus der Norm *ausbrechen*

Nicht nur verschiedene Farben, Griffe und Glasarten tragen zur Einzigartigkeit Ihres Fensters bei. Wie wäre es mit einer unkonventionellen Form, individuellen Sprossen oder verdeckten Beschlägen?

FORMEN: Neues versuchen.

Kein Schubladendenken! Fenster müssen keineswegs immer nur rechteckig sein. Erlaubt ist, was gefällt.

SPROSSEN: Akzente setzen.

Sprossen – ob geklebt oder eingebaut – verleihen Ihrem Fenster die persönliche Note.



Klebesprossen

Diese werden auf das Glas aufgeklebt und erzielen einen starken optischen Effekt.



Sprossen im Glaszwischenraum

Bei Sprossen im Glaszwischenraum wird die Glasfläche außen nicht geteilt.



Helima

Diese Messingsprossen sind innenliegend und aufgrund ihrer geringen Breite individuell zu unterschiedlichen Formen kombinierbar.

AUSSERDEM: Überflüssiges verstecken.

Verdeckte Beschläge sorgen für puristische Optik, durchgehende Dichtungen und die Vermeidung von Kondenswasserbildung.



VARIATIONEN FÜR AUSSEN: Alu-Deckschale

Wählen Sie aus 12 hochwetterfesten Standardfarben. Gegen Aufpreis können auf Wunsch sämtliche Alu-Deckschalen in nahezu allen RAL-Farben gestaltet werden. Gerne beraten wir Sie bei der schlussendlichen Farbauswahl.



Weiß, 9016



Ockerbraun, 8001



Lehmbraun, 8003



Rehbraun, 8007



DB 703, 5014



Cast Iron, 6768



Precious Sand, 7004



Weißaluminium, 9006pm



Graualuminium, 9007pm



Graumetallic, dm02



Dunkelgrau-metallic, dm03

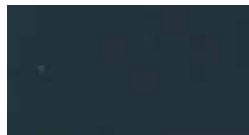

Anthrazitgrau, 7016 / MFS struktur



Schwarz, 9005

VARIATIONEN FÜR INNEN: Kunststoff

Das Kunststoff-Fenster ist mit verschiedenen Dekorfolien erhältlich und passt sich somit perfekt an Ihre optischen Anforderungen an. Mit Alu-Deckschale erweitern sich die Farbmöglichkeiten auf nahezu sämtliche RAL-Farben sowie Holz-Dekor (pulverbeschichtet). Lassen Sie Ihrer Fantasie freien Lauf!



Golden Oak



Bergkiefer



Oregon



Streifen-Douglasie



Quarzgrau



Braunmaron



Anthrazitgrau glatt



Signalgrau glatt



Irish Oak



Black Uity



VARIATIONEN: Holz und Holz-Alu

Wählen Sie für das HN 78, das HA 92 oder das HA 92F eine passende Materialfarbe aus unserem großen Sortiment aus.



Fichte Effekt



Fichte farblos



Fichte mittelgrau



Fichte weiß deckend



Fichte hellbraun



Fichte hellgrau



Fichte weiß lasierend



Lärche farblos



Lärche geölte Optik



Eiche



Gefertigt für Ihre *Sicherheit*

Nicht nur was Effizienz, Schall- und Wärmedämmung sowie Stabilität betrifft, sondern auch in Sachen Einbruchschutz sind Sie mit Heuberger-Fenstern auf der sicheren Seite.

Ob Rahmen, Glas oder Griff – mit unseren Sicherheitselementen machen Sie es Einbrechern mehr als schwer.

Verbesserter
Einbruchschutz:

RC2

HÖCHSTE STANDARDS: RC2

Auf Wunsch entsprechen Ihre Heuberger-Fenster der Sicherheitsstufe RC2. Für Sie bedeutet das höchstmöglichen Schutz durch:

- // Sicherheitsschließeile
- // Sicherheitsgläser (rahmenverklebt)
- // Sicherheitsgriffe (inkl. Aufbohrschutz)

Unsere Mitarbeiter übernehmen gerne die kompetente Montage sämtlicher Sicherheitselemente.

Verbesserter
Einbruchschutz:

RC2



UMFASSEND GESCHÜTZT

Sehen Sie selbst, auf wie vielen Ebenen Sicherheitsschließteile und Pilzzapfen Ihr Heuberger-Fenster ganzheitlich schützen:

- 1** Sicherheitsschließteile
- 2** Kippverschluss (inkl. Pilzzapfen)
- 3** Winkeltrieb (inkl. Pilzzapfen)
- 4** Mittelverschluss (inkl. Pilzzapfen)
- 5** Getriebe (inkl. Pilzzapfen)
- 6** **Verbund-Sicherheitsglas**
Eine Sicherheitsglasscheibe (verklebt im Flügel) sorgt ebenfalls für verbesserten Einbruchschutz.



ABSPERRBARE FENSTERGRIFFE

Sperren Sie Ihre Fenster von innen ab – für noch mehr Sicherheit.



Mindestens 7 Stück Sicherheitsverriegelungspunkte mit spezieller Pilzkopfform



Anbohrschutz beim Griffbeschlag



Abschließbare Griffolive



Sicherheitspilzzapfen (inkl. Schließtunnel)

SALZBURGS 1. WAHL
BEI FENSTERN



Weil
für uns
Regionalität
zählt.

Haustüren



Ebenso wie bei unseren Fenstern setzen wir bei der Türenproduktion auf heimische Rohstoffe – recycelbar und hochwertig – sowie auf höchstes technisches Know-how und nicht zuletzt auf bewährte Tradition. So überzeugen alle Heuberger-Türen – ob Aluminium, Holz-Alu, Kunststoff-Alu oder Kunststoff – mit gediegenem Design und Top-Funktionsfähigkeit.

Auf den nächsten Seiten finden Sie das umfassende Türen-Sortiment der Qualitätsmarke Heuberger. Egal welches Material oder Design Sie bevorzugen, es ist bestimmt das richtige Modell für Sie dabei.

Stellen Sie sich online mit unserem Konfigurator Ihre eigene Wunschtüre zusammen:







Kunststoff- Türen

Alles, was das Herz begehrt – Kunststoff-Türen sind in jedem nur erdenklichen Design erhältlich und passen sich so individuell an die jeweilige Architektur an.

Zusätzlich überzeugen diese Geheimtipps unter den Haustüren mit ihrer Schlichtheit, starken Dämmwerten und einem guten Preis.

- // Gut gedämmt
- // Beinahe wartungsfrei
- // Hohe Stabilität
- // Kratzfest
- // Individuell gestaltbar
- // Dreifach-Verriegelung
- // Gutes Preis-Leistungs-Verhältnis



Kunststoff-Alu- Türen

Sie sind die Allrounder unter den Haustüren und bestechen sowohl mit Passivhaustauglichkeit und modernem Design als auch mit hoher Sicherheit und Top-Dämmung in Sachen Wärme und Schall.

Das Dream-Team Aluminium und Kunststoff sorgt dabei gleichermaßen für Wohnkomfort wie für Effizienz und Funktionalität.

- // Sehr gut gedämmt
- // Beinahe wartungsfrei
- // Hohe Stabilität
- // Individuell gestaltbar
- // Dreifach-Verriegelung
- // Sehr gutes Preis-Leistungs-Verhältnis



Aluminium- Türen

Wer sich für eine Aluminium-Haustüre entscheidet, entscheidet sich für zeitloses Design gepaart mit Top-Leistung in den Bereichen Dämmung und Stabilität – und das zu einem günstigen Preis.

Mit Ihrer Witterungsresistenz und damit langen Lebensdauer überzeugen Aluminium-Türen noch zusätzlich und bieten so eine perfekte Kombination aus Funktionalität, Qualität und Design.

- // Sehr lange Lebensdauer
- // Gute Dämmung
- // Formstabil
- // Individuell gestaltbar
- // Dreifach-Verriegelung



Holz-Alu- Türen

Gemütlicher Wohnkomfort trifft auf vollen Schutz: Während Holz-Alu-Türen auf der Innenseite für Wohlfühlatmosphäre sorgen, sind sie durch ihre aluminiumbeschichtete Außenseite sicher vor Witterungseinflüssen.

Zudem sind Holz-Alu-Türen passivhaus-tauglich und haben so einen mehr als angenehmen Nebeneffekt: Sie sparen ihrem Besitzer auch noch Energie.

- // Hölzer aus der Heimat
- // Witterungsresistent
- // Äußerst stabil
- // Holzoberfläche innen
- // Pflegeleicht



Model "Metis"



Metris



Celin

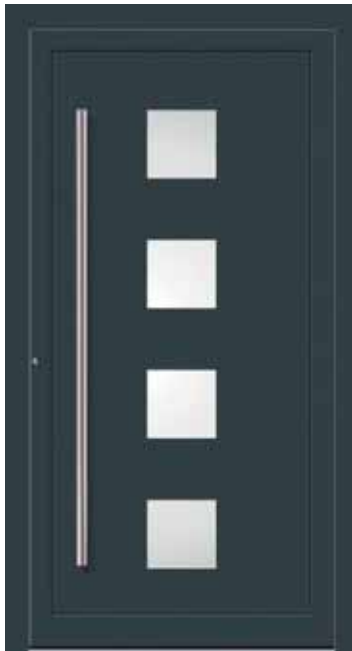

Dicoma



Iona

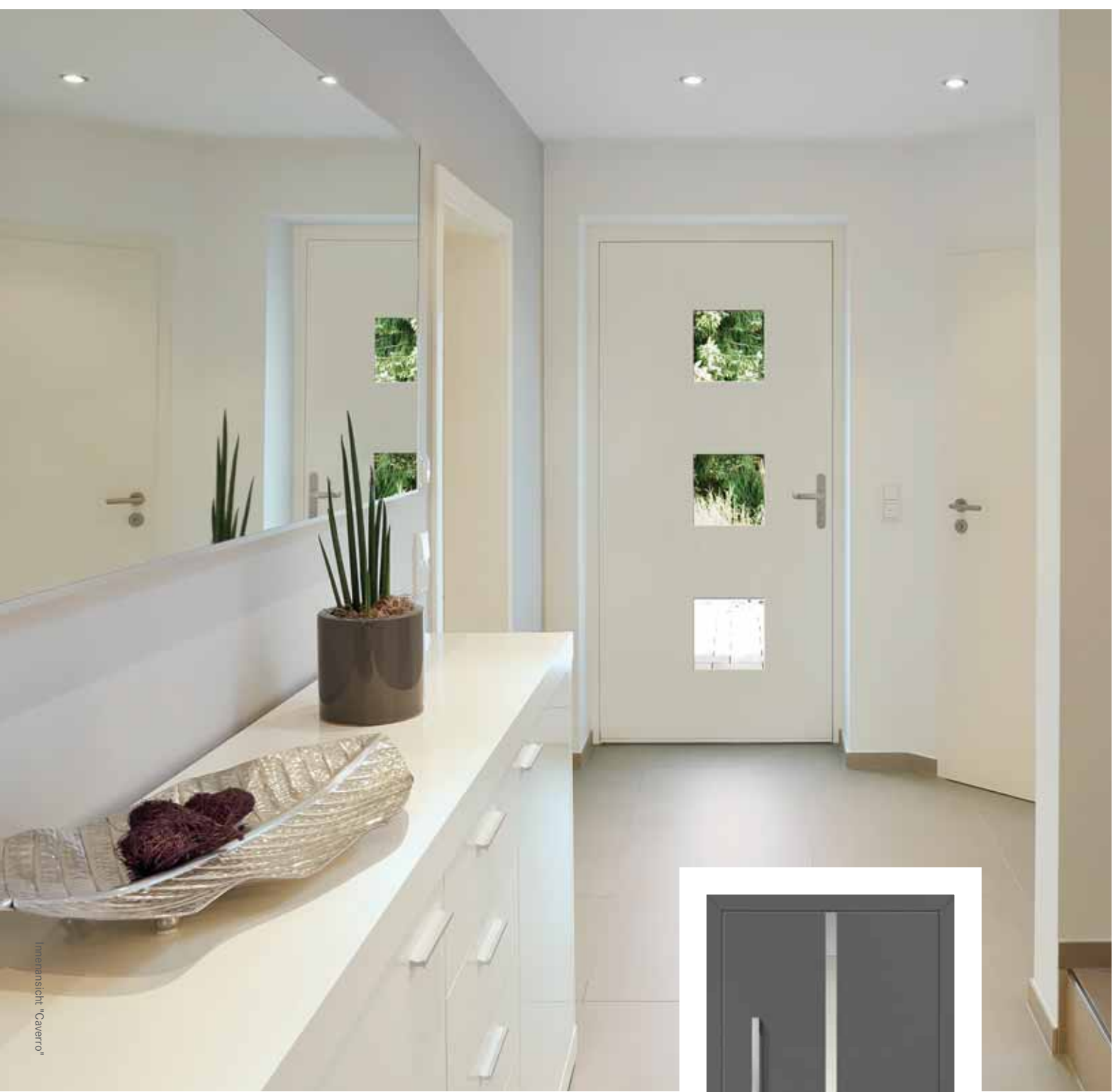

Innenansicht "Cavero"

Penda





Lorana



Kora



Alliso

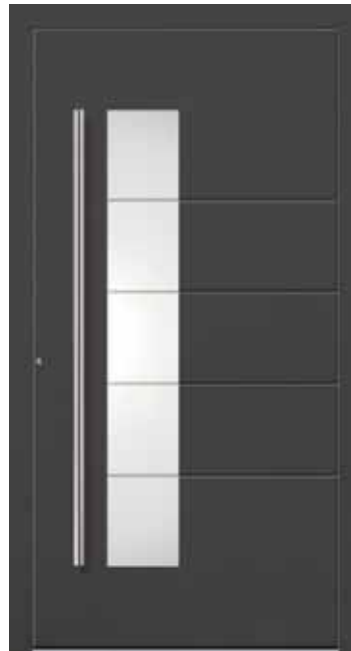

Mara

Berneio



Modell "Berneio"



Amsterdam



Talio



Juist



Arola

Individuelles Design

STOSSGRIFFE:

Moderne Allrounder.

Mit einem Stoßgriff versehen liegt Ihre Haustür voll im Trend und passt sich zudem noch perfekt an Ihre Vorlieben an. Denn egal ob Größe oder Material – unser Sortiment erfüllt jeden Wunsch.



DAS EKEY-SYSTEM:

Der Schlüssel von morgen.

Höchste Sicherheit durch Ekey-Fingerprint-Systeme. Rüsten Sie Ihre ohnehin schon sichere Haustüre mit effektivem Einbruchschutz auf.



Ekey Integra

Modern und auch optisch ansprechend.

DRÜCKERGARNITUREN:

Sie haben es in der Hand.

Ob klassisch oder modern – auch hier lässt Sie die Auswahl aus dem Vollen schöpfen.



Drückergarnitur



Drücker mit
Griffplatte



Drücker
mit Bügelgriff



Pyramide-R



Royal-R



Galina-R



Alaska-R



Centurio Square-R



Korsika-R



Gefertigt für Ihre *Sicherheit*

Neben Robustheit, hohen Dämmwerten und individuellem Design trägt ein weiterer Faktor entscheidend zu hohem Komfort in Sachen Haustüren bei: das Gefühl behüteten Wohnens.

Deshalb kommen alle Heuberger-Türen serienmäßig in der VdS-Klasse A und sind – ausgestattet mit Sicherheitselementen wie Schwenkriegel oder Stahlrohrarmierung – wahre Meister der Einbruchshemmung.

SO WERDEN SIE GESCHÜTZT:

- // Bandsystem (3D-Verstellung)
- // Stahlrohrarmierung
- // Schwenkriegel
- // Magnetauslöser
- // Optional: Tagesfalle



Massiver Schwenkriegel
 Krallt sich tief in den Schließbereich (bereits bevor Sie den Schlüssel drehen).



Magnetauslöser
 Beugt dem Aufschlagen der Tür am Rahmen vor und verhindert so Schäden.



Tagesfalle (optional)
 Lässt die Tür zeitweilig komfortabel ohne Schlüsseldrehung öffnen.



Stahlrohrarmierung
 Sorgt für noch mehr Stabilität.



Bandsystem Rollenbandoptik
 Komfortabel 3D-verstellbar. Keine Dichtungsunterbrechung.





Qualität
produziert
in meiner
Heimat.

Sonnen- & Insektenschutz

01

RAFFSTORES

Ganz wie Sie wollen – mit Heuberger-Raffstores können Sie immer für Ihre bevorzugten Lichtverhältnisse sorgen. Zudem profitieren Sie von gutem Schutz gegen extreme Außentemperaturen und der komfortablen elektrischen Steuerung.

02

ROLLLÄDEN

Sicher vor Sonne, Kälte, Wind und Wetter. Unsere Rollläden spielen alle Stücke, wenn es um optimalen Wohnkomfort geht. Erhältlich in vielen Farben und Funktionsweisen verleihen Sie Ihrem Daheim zudem eine persönliche Note.

03

INNENJALOUSIEN

Effizienter Schutz, zahlreiche Design-Möglichkeiten und durch Ihre Lage innen auch noch vor Witterungseinflüssen geschützt.





04

TEXTILE SCREENS

Windfeste textile Beschattung für große Fenster und Fassaden. Die textilen Screens sind mehr als gut durchdachte Schattenspendler.

05

INSEKTEN- UND POLLENSCHUTZ

So genießen Sie den Sommer ohne summende Plagegeister bzw. volle Nase – und müssen dabei nicht auf Frischluft und Aussicht verzichten.

Raffstores Individuelle Highlights



Optisch ein echter Hingucker und in puncto Effizienz und Komfort ein Vorzeigebispiel: unsere Raffstores. Sie schützen gut gegen Sonne und sowohl heiße als auch kalte Außentemperaturen. Ihre elektrische Steuerung macht sie zudem Smart-home-tauglich und trägt zu noch mehr Komfort bei. Die einfache Verstellbarkeit der Lamellen sorgt außerdem dafür, dass Sie stets selbst Ihre bevorzugten Lichtverhältnisse herstellen können – ganz wie Sie wollen.

ALLE VORTEILE AUF EINEN BLICK

- // Elektrisch steuerbar
- // Senken Heiz- und Stromkosten
- // Ansprechende Optik
- // Stabil und sicher
- // Viele mögliche Farbvariationen



Raffstore-Lamellen



RETRO Lux 80D

Diese Lichtlenk-lamelle bietet Ihnen beste Durchsicht bei gleichzeitig hoher Windstabilität.



Typ 80R

Diese randgebördelte, konvexe Lamelle ist sehr stabil sowie resistent und bietet guten Schutz.



Typ 92Z

Liegt durch Ihre optimierte Geometrie eng an Ihrem Fenster an und dunkelt so optimal ab.



Flachlamelle 60F/80F

Die schmale und konvexe Form der Lamelle verspricht eine hervorragende Sicht nach draußen und ist sehr platzsparend.

Farben für Raffstore-Lamellen





ALLE VORTEILE AUF EINEN BLICK

- // Schützen vor Licht, Wärme, Geräuschen und Einbrechern
- // Individuell in Kunststoff oder Alu erhältlich
- // Verschiedene Einbaukästen stehen zur Auswahl
- // Erhältlich in vielen Farben und Formen
- // Elektrisch steuerbar

Farben für Rollladen-Lamellen



Rollläden Ganzheitlich geschützt

Sicher vor Sonne, Kälte, Wind und Wetter. Unsere Rollläden spielen alle Stücke, wenn es um optimalen Wohnkomfort geht. Erhältlich in vielen Farben und Funktionsweisen verleihen Sie Ihrem Daheim zudem eine persönliche Note. Als weiterer Bonus stellen sie neben Ihrem ohnehin schon sicheren Heuberger-Fenster eine weitere Hürde für Einbrecher dar. Ganzheitlich geschützt eben.



PVC 37/8

Diese eng wickelnden Rollladen-Lamellen kommen mit Licht- und Lüftungsschlitzen, doppelwandigen PVC-Stäben und fünf Querstangen in der Hohlkammer.



ALU 37/8

Auch hier ist das Alu-Profil mit Licht- und Lüftungsschlitzen versehen. Doppelwandig dicklackbeschichtet und eng wickelnd.

Rollladen-Antriebsarten



Schwenkwickler



Mauereinlasswickler

Rollladen- und Raffstore-Antriebsarten

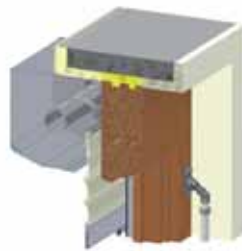

Kegelradgetriebe

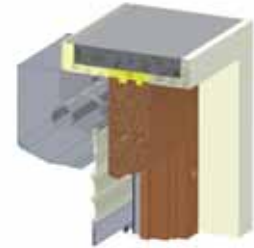

E-Motor



Einfach nur komfortabel: Ihre Rollläden bzw. Raffstores sind mit Motor betreibbar. Ganz nach Ihren Wünschen entweder mit Wandtaster oder per Funk.

Farben für Rollladen- und Raffstore-Kästen

Ganz egal in welcher Farbe Ihre Fassade erstrahlt – die verschiedenen Farbvariationen, in denen Ihre Rollladen- und Raffstore-Kästen erhältlich sind, ermöglichen optimale Anpassung Ihres Sonnenschutzes an die architektonischen Gegebenheiten. Soll es ein dezentes Grau oder eher ein interessanter Grünton werden? Sie haben die Wahl.

Die Standardfarben:







Innenjalousien Design & Funktionalität



Innenjalousien überzeugen auf zwei Ebenen: Einerseits bieten sie funktionellen und effektiven Sonnen-, Kälte- und Hitzeschutz und andererseits setzen sie mit ihrem individuellen Design dem Innendekor das Sahnehäubchen auf. Da Innenjalousien selbst keinen Witterungserscheinungen ausgesetzt sind, stehen sie zudem für natürliche Langlebigkeit.

Textile Screens Echte Stimmungsmacher



Resistent und stimmungsvoll – so beschreibt man unsere Textilen Screens wohl am besten, denn sie trotzen problemlos Wind und Wetter. Mit ihrer hohen Stabilität stellen sie eine langfristige Lösung in puncto Sonnenschutz dar und garantieren mit vielen verschiedenen Einstellvarianten auch maximale Flexibilität.

ALLE VORTEILE AUF EINEN BLICK

- // Hitze- und Blendschutz
- // Wartungsfrei
- // Wetterfest
- // Individuell
- // Langlebig
- // verschiedene Gewebearten
- // Viele mögliche Farbvariationen

Gewebearten:

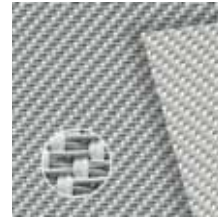

Glasfaser



Polyester

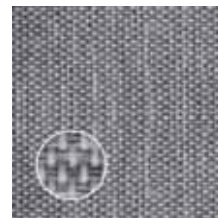

Spezialgewebe



Insektenschutz Sommer genießen

Die warme Jahreszeit will man genießen – da haben summende und stechende Quälgeister nichts in Ihren vier Wänden verloren. Mit vielseitigem Insektenschutz von Heuberger machen Sie Ihr Zuhause effektiv und ganz nach Ihren persönlichen Bedürfnissen sicher gegen Insekten und können dabei dennoch die warme Nachtluft oder einen angenehmen Windhauch durch das offene Fenster genießen. So geht es entspannt durch den Sommer.

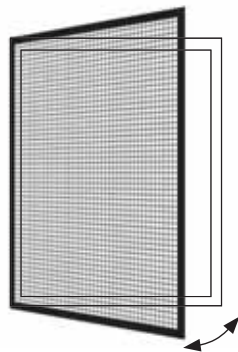

Drehrahmen

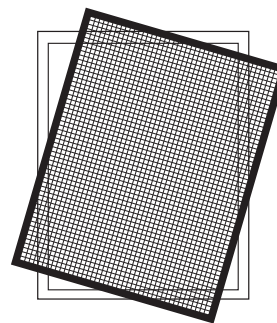

Einhängerahmen

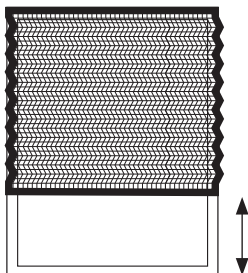

Insektenplisse

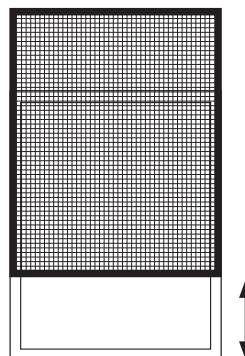

Insektenschutzrollo

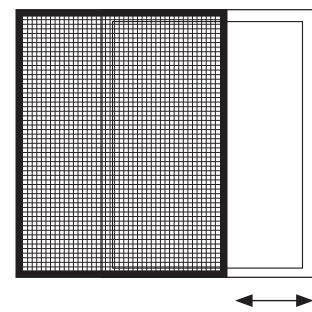

Schieberahmen



Pollen- *schutzgitter* Freie Nase & Sicht

Was neben lästigen Insekten den Sommer noch zum Graus werden lässt? Eine Pollenallergie. Denn kaum beginnt es ringsum zu blühen, bahnt sich auch schon wieder der leidige Blütenstaub den Weg durch Fenster und Türen. Abhilfe schaffen Pollenschutzgitter. Bei Heuberger kommen diese mit 4PLUS-Gewebe daher, das neben effektivem Pollenschutz trotzdem eine freie Sicht durch das Fenster oder die Tür ermöglicht.

ALLE VORTEILE AUF EINEN BLICK

- // 4PLUS-Gewebe (optimale Licht- und Luftdurchlässigkeit)
- // 86 % Pollenreduktion



In ganz Salzburg: *Unsere Vertriebspartner*

AUCH IN IHRER NÄHE

Durch unsere Partnerschaften mit ausgewählten Vertriebspartnern haben Sie es nie weit bis zu Ihrem nächsten Heuberger-Händler. Profitieren Sie von allen Vorteilen – Regionalität, Qualität, technisches Know-how und Garantie eingeschlossen – jetzt auch in Ihrer Nähe:



Blatzer Georg Holzwerkstatt-Tischlermeister

Kollingwaldstraße 2b, 5760 Saalfelden
 Telefon: +43 699 159 90 31 3
 Fax: +43 6582 751 48
 georg.blatzer@gmx.at

Eder Mario Tischlerei Eder KG

Lofer 382, 5090 Lofer
 Telefon: +43 664 524 55 71
 info@tischlerei-em.at

Gallautz Günther GmbH Glaserei

Schmiedingerstraße 56a, 5020 Salzburg
 Telefon: +43 662 43 24 51 und +43 664 133 07 56
 Fax: +43 6232 70 73
 fa.schwendinger@aon.at

Hirscher Anton Tischlerei

Adnet 305, 5421 Adnet
 Telefon: +43 664 125 67 51
 anton@besonderen.at

Höhenwarter Horst Tischlerei

Sonnenweg 10b, 5630 Bad Hofgastein
 Telefon: +43 650 360 50 71
 hoehenwarter@sbg.at

Holzbau Dankl GmbH

Gewerbestraße 5, 5723 Uttendorf
 Telefon: +43 6563 200 30 und +43 664 533 13 70
 Fax: + 43 6563 200 30-4
 mario@holzbau-dankl.at

Holzbau Kendler GmbH & Co KG

Sonnenstraße 8, 83364 Neukirchen
 Deutschland
 Telefon: +49 866 61 559
 info@kendler-holzhaus.de
 benedikt.kendler@kendler-holzhaus.de

Imsirovic Ferid Fenstermontagen

Thalhamstraße 12a, 4694 Ohlsdorf-Kleinreith
 Telefon: +43 664 134 21 05 | Fax: +43 7612 667 78
 fenster-montage-imso@gmx.at

Karlbauer & Karlbauer

Hausmanning 5, 4755 Zell a.d. Pram
 Telefon: +43 664 503 05 15 | Fax: +43 7762 25 63
 karlbauer-montagen@gmx.at

Lamminger Ernst Schreinerei

Ludwig-Felber-Straße 10, 83329 Waging-Feichten
 Deutschland
 Telefon: +49 868 18 18 und +49 171 62 55 906
 ernst.lamminger@t-online.de

Maierhofer GmbH Tischlerei

Vorderkrimml 71, 5742 Wald/Pinzgau
 Telefon: +43 6564 7553 und +43 664 50 03 229
 maierhofer-wohnen@cablelink.at

Pasuljar Ivica

Alte Mattseer Straße 12, 5020 Salzburg
 Telefon: +43 650 660 70 60 | Fax: +43 662 453 911
 verkauf@ivica-fenster.at

Pugl-Pichler ChristianHaus & Hof Tischlerei

Römerweg 18, 5350 Strobl
 Telefon: +43 664 136 53 56
 tischlerei@pugl-pichler.at

ROGO Tischlereimontagen Gottfried Haigermoser e.U.

Ernsting 25, 5121 Ostermiething
 Telefon: +43 6278 202 85 | Fax: +43 6278 202 85
 office@rogo-montagen.at

Scherübl Norbert Fensterhandel

Maderlehenweg 33, 5542 Flachau
 Telefon: +43 664 435 36 52 und +43 6457 26 49
 Fax: +43 6457 26 49-4
 norbert.scheruebl@aon.at

Schöpp Bau- und Möbeltischlerei Ges.m.b.H. & Co KG

Kühbergstraße 39, 5324 Faistenau
 Telefon: +664 920 58 81
 Fax: +43 6228 22 32 16
 info@tischlerei-schoepp.at

Schweifer e.U. Fenster & Türen & Sonnenschutz

Helfpau 86, 5261 Uttendorf
 Telefon: +43 664 203 23 88
 Fax: +43 7724 44 33 4
 regina.schweifer@aon.at

Unterfurtner GmbH

Gewerbestraße 9, 4963 St. Peter/Hart
 Telefon: +43 7722 627 61
 Fax: +43 7722 685 40
 office@unterfurtner.at
 martin.denk@unterfurtner.at

Wallner Meistertischler GmbH & CO KG.

Dorfstraße 19, 5161 Elixhausen
 Telefon: +43 664 413 37 79 und +43 662 4802 15
 wallner@meistertischler.co.at

Wolfgang Streitwieser Tischlermeister / Einbaumöbel

Karl-Billerhart-Straße 6, 5110 Oberndorf
 Telefon: +43 6272 43 98
 tischlerei.streitwieser@sbg.at

Zechner F&M Sonnenschutzanlagen OG

Jetzing 41, 4861 Schörfling am Attersee
 Telefon: +43 7662 581 00
 ooe.office@zechner-sonnenschutz.at

Impressum: Firma FENSTERBAU Salzburg GesmbH, 5303 Thalgau, Salzburger Straße 109

Für den Inhalt verantwortlich: Wilhelm Schruckmayr / Konzept, Text und Grafik: CMM Werbe- und Positionierungsagentur / Fotos: Arthur Braunstein, Glatz, Gert Perauer, Profine, Herbert Schrempf, Adeco, Foto Kohlmeier, Kaprun Rentals, Maco, Südmetall, Hoppe, Karl Michi, Stadler Fotografie, ekey, Winkhaus, Simonswerk, Schlotterer, Starmann/Helle, EHRET, Heuberger Archiv, Shutterstock. Farbabweichungen aus drucktechnischen Gründen möglich. Bei Renderings von Produkten sind minimale Abweichungen zum tatsächlichen Produkt möglich / Druck: Samson Druck GmbH / © 2017

HEUBERGER
/ FENSTER

Fensterbau Salzburg GesmbH / Salzburger Straße 109 / 5303 Thalgau /
T +43 6235 7766 / office@fensterbau-salzburg.at / heberger-fenster.at